

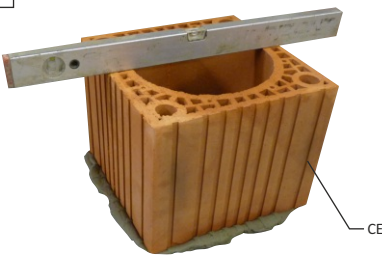

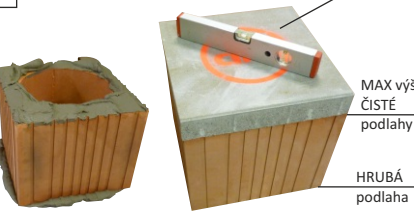

Montážní návod CIKO® EASY

CIKO EASY je systémový komín odolný při vyhoření sazí, určený pro suchý nebo mokrý provoz s přirozeným i nuceným odvodem spalin od spotřebičů na všechny druhy paliv.

<p>1</p>  <p>CE</p> <p>Na hrubé podlaze a hydroizolaci usadíme do lože z obyčejné zdicí malty (není součástí dodávky) první cihelný blok CE a vyrovnáme ho do vodováhy.</p>	<p>2</p>  <p>CEZ</p> <p>MAX výška ČISTÉ podlahy</p> <p>HRUBÁ podlaha</p> <p>Opět na obyčejnou zdicí maltu usadíme základací prvek CEZ... ... a vyrovnáme do vodováhy. POZOR - spodní hrana základacího prvku CEZ musí být nad čistotou podlahou.</p>
<p>3</p>  <p>OJK</p> <p>CEZ</p> <p>CE</p> <p>Zátka</p> <p>Zátka</p> <p>HT koleno napojené na odtok v jínce.</p> <p>Jímku přilepíme zdicí maltou k základacímu prvku a vyrovnáme ji. Je přitom nutno dbát na vystředění kondenzátní jímky OJK dle kruhu vyznačeného na základacím prvku CEZ a na orientaci odtoku kondenzátu. Při provozu spotřebičů na pevná paliva, u nichž je výpočtem spalinové cesty doložen suchý provoz, je nutno otvor v jínce zaslepit dodávanou „zátkou“ (krbová kamna a vločky). „Zátka“ se vlepi pomocí spárovací hmoty do otvoru v jínce (shora, pro snadné čištění komína, doporučujeme zhladit i okolí „zátky“ spárovací hmotou). V případě požadavku na odvod kondenzátu do kanalizace (pro výpočtem spalinové cesty doložený vlhký provoz), vyřízneme do prvního cihelného bloku CE nad prvkem CEZ otvor pro hadici nebo trubku, která bude napojovat kondenzátní jímku na kanalizaci (přes zápchovou uzávěrku - sifon). Odtok v kondenzátní jínce je připraven pro napojení kolene kanalizačního potrubí HT DN 50.</p>	
<p>4</p>  <p>POZOR na orientaci odtoku kondenzátu a čistícího dílu OC podle PD (vždy kolmo na stěnu komína, NE přes roh).</p> <p>Spárovacím tmelem CST nebo hmotou CSHS přilepíme čistící díl OC (neizolovaný T-kus s kratším, 3 cm nátrubkem). Je nutno použít dostatečné množství spárovací hmoty, aby bylo možno utěsnit spoj a vyrovnat čistící díl do vodováhy. Kontrolujeme správné natočení i svislost čistícího dílu (orientace čistícího otvoru je vždy kolmo na stěnu komínového pláště).</p>	<p>5</p>  <p>Komínové bloky CE při zdění komína namáčíme ložnou plochou do lepicí malty CKMB. Bloky na sebe skládáme tak, aby navazovalo drážkování na jejich bocích (z důvodu lepšího lícování).</p>
<p>6</p>  <p>Otvor pro dvířka</p> <p>310</p> <p>220</p> <p>Pokračujeme zděním cihelných bloků CE, do kterých v požadovaném místě vyřízneme otvor pro komínová dvířka (podle orientace a umístění čistícího dílu OC). Rozměr vyříznutého otvoru je 220x310 mm. Do čistícího otvoru osadíme uzávěr a mezeru mezi čistícím otvorem a cihelným pláštěm překryjeme komínovými dvířky, která připevníme na plášť komína pomocí dodaných vrutů a hmoždinek až po montáži celého komína.</p>	

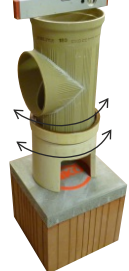
Nedílnou součástí tohoto montážního návodu jsou **“Obecné montážní zásady”**. Dále také dodací list, komínový štítek a Prohlášení o vlastnostech č. 1/2021, ve kterém jsou uvedeny technické parametry komínového systému CIKO EASY.

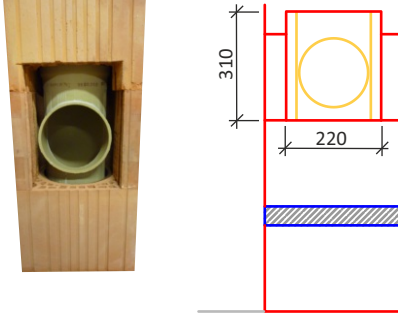
Výsledné komínové těleso musí odpovídat požadavkům na komín dle ČSN 73 4201, ČSN EN 1443 a ostatním souvisejícím platným normám a předpisům.

Ze zkušeností víme, že je snazší nejdříve si na sucho sestavit a vyřezat komín do výšky sopouchu a poté teprve rozmíchat lepicí směsi a všechny komponenty slepit.

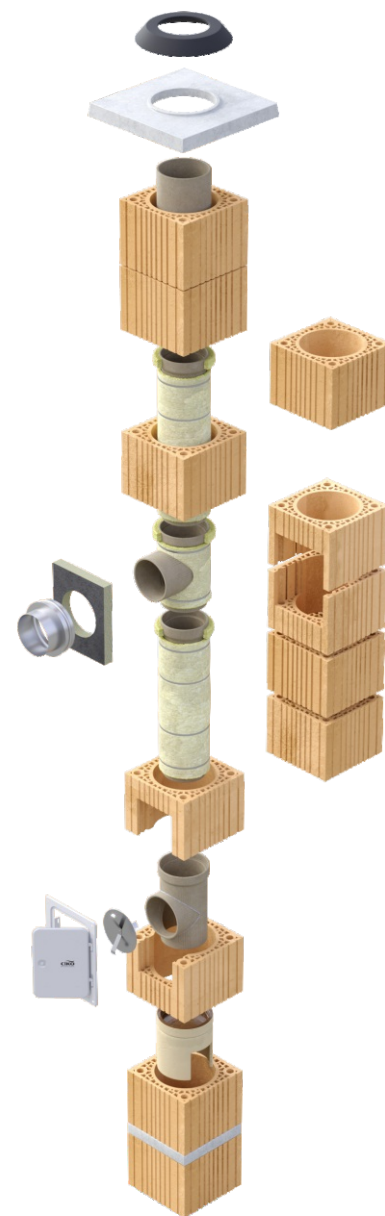

Při montáži komínového systému CIKO® je nutno dodržovat “Obecné montážní zásady” !!!

7



Spárovacím tmelem CST nebo spárovací hmotou CSHS přilepíme na čistící díl komínovou vložku CEV. Při slepování izostatických hrdlových tvarovek a vložek vždy nanášíme spárovací tmel/hmotu na vnitřní stranu hrdla spodní vložky po celém jejím obvodu. Po osazení další vložky zahladíme tmel/hmotu vlhkou houbičkou, aby vznikl celistvý spoj bez mezer a výstupků (především zevnitř komínových vložek). Setřený přebytečný tmel/hmotu bez nečistot můžeme případně použít na další spoj. V případě montáže při vyšší teplotě než 20°C je vhodné před nanesením spárovací hmoty konce vložek navlhčit.

POZOR - na každou komínovou vložku (tvarovku) je nutno před zabudováním poklepat - musí mít zvonivý zvuk. Dutý nebo chrastivý zvuk signalizuje poškození vložky - **NEPOUŽÍVAT!!!**

8

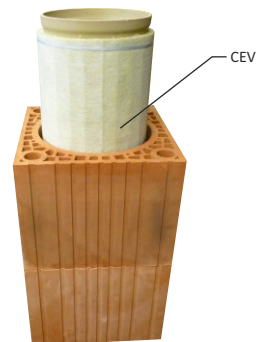

Kolem izolovaných vložek CEV zdíme cihelné bloky CE, průběžně kontrolujeme svislost a vodorovnost stavby.

9

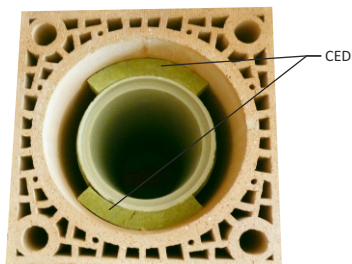

Pro stabilizaci komínových vložek v komíně vkládáme ke každému spoji komínových vložek distanční segmenty CED. Segmenty se umísťují vždy 2 kusy protilehle kolem hrdla vložky (viz. foto vzorku).

V následujícím spoji změníme pozici segmentů v komíně o 90°, díky tomu budou vložky lépe stabilizovány ve všech směrech.

10

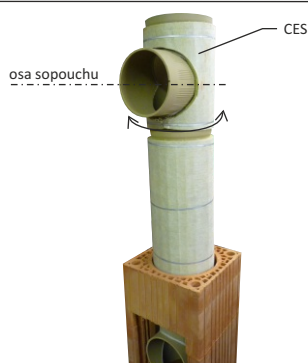

V požadované výšce nalepíme T-kus pro sopouch (CES - izolovaný, s delším nátrubkem). Min. výška osy sopouchu je 750 mm od spodní hrany základacího prvku CEZ, max. výška osy sopouchu je 500 mm pod stropem místnosti. Orientace otvoru sopouchu musí být vždy kolmo na stěnu komínového pláště (nikdy přes roh).

POZOR na orientaci T-kusu CES dle umístění spotřebiče (NE přes roh komína).

Pozn.: K umístění T-kusu do potřebné výšky je obvykle potřeba zkrátit předchozí vložku - izostatické vložky doporučujeme opatrně řezat hladkým řezným kotoučem na kámen. Odřezek bez hrdla je potom použitelný na ukončení komína.

11

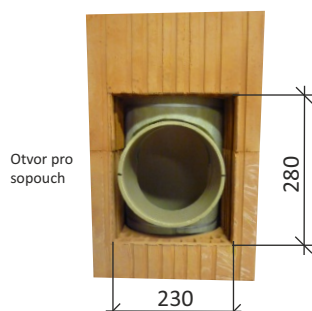

Otvor pro sopouch

V cihelných blocích vyřízneme kolem sopouchu na T-kusu otvor o rozměrech 230x280 mm, do kterého se později osadí izolace sopouchu CEIS (nebo musí kolem sopouchu zůstat mezera min. 15mm).

POZOR - Sopouch nesmí být pevně spojen s komínovým pláštěm!!!

12

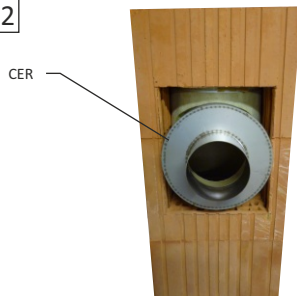

CER

Pro napojení kouřovodu na sopouch je nutno použít komínovou redukci CER. Před ní nasadíme do otvoru v komínovém plášti izolaci sopouchu CEIS. **POZOR** - Při nesprávném napojení kouřovodu hrozí popraskání sopouchu!!!

U komínů na plyn se místo redukce používá membránové těsnění OT, které se vlepuje do sopouchu.

13



Po vyždění komínu do požadované výšky nad střechou a před montáží krycí desky seřízneme poslední vložku CEV tak, aby končila 50 mm nad horní plochou krycí desky (pozor na různé způsoby montáže desky). Následně seřízneme tepelnou izolaci na této poslední vložce CEV tak, aby končila 50 mm pod horní hranou poslední tvarovky CE.

14

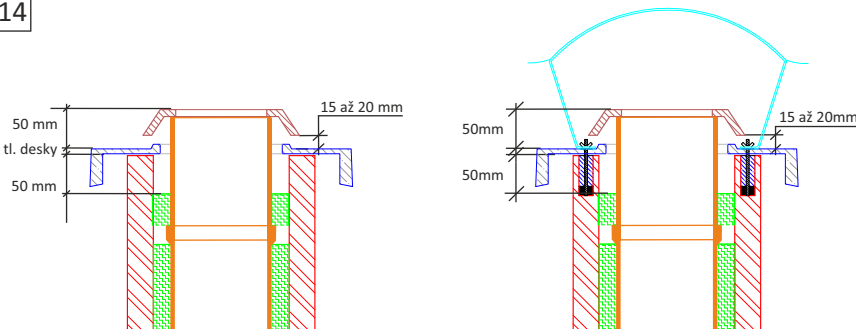

Při montáži desky CEDZ bez oblé stříšky nanese na poslední cihelný blok CE lepicí maltu K2MB a přilepíme krycí desku.

Je-li dodána upevňovací sada ukončení CSU pro ukotvení oblé stříšky, nainstalujeme ji do rohových otvorů cihelných bloků CE - dle montážního návodu CSU. Přeměříme skutečnou rozteč šroubů CSU a do krycí desky vyvrtáme bez přiklepu vidiovým vrtákem otvory pro nasazení desky.

15

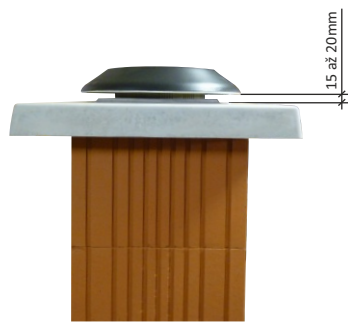

Na poslední seříznutou vložku CEV nalepíme spárovací hmotou CSHS nebo CST ukončovací límeč CL. Mezi spodní hranou ukončovacího prvku a horní plochou desky vznikne mezera 15 - 20 mm pro odvětrání komínu.

verze 8/2023

Při montáži komínového systému CIKO® je nutno dodržovat "Obecné montážní zásady" !!!

Montážní návody k nadstřešním částem a příslušenství komínů jsou součástí balení těchto komponentů.

CIKO s.r.o.